

Краткое руководство пользователя

9750



Описание принтера	2
Интерфейс	5
Меню	6
Включение принтера	8
Выключение принтера	9
Отправить задание на печать	10
Изменить задание	12
Изменение задания для печати	14
Сведения о вспомогательных материалах	15
Изменить вспомогательные материалы	16
Техническое обслуживание головки	18
Устранение неисправностей	20
Information	21

Описание принтера

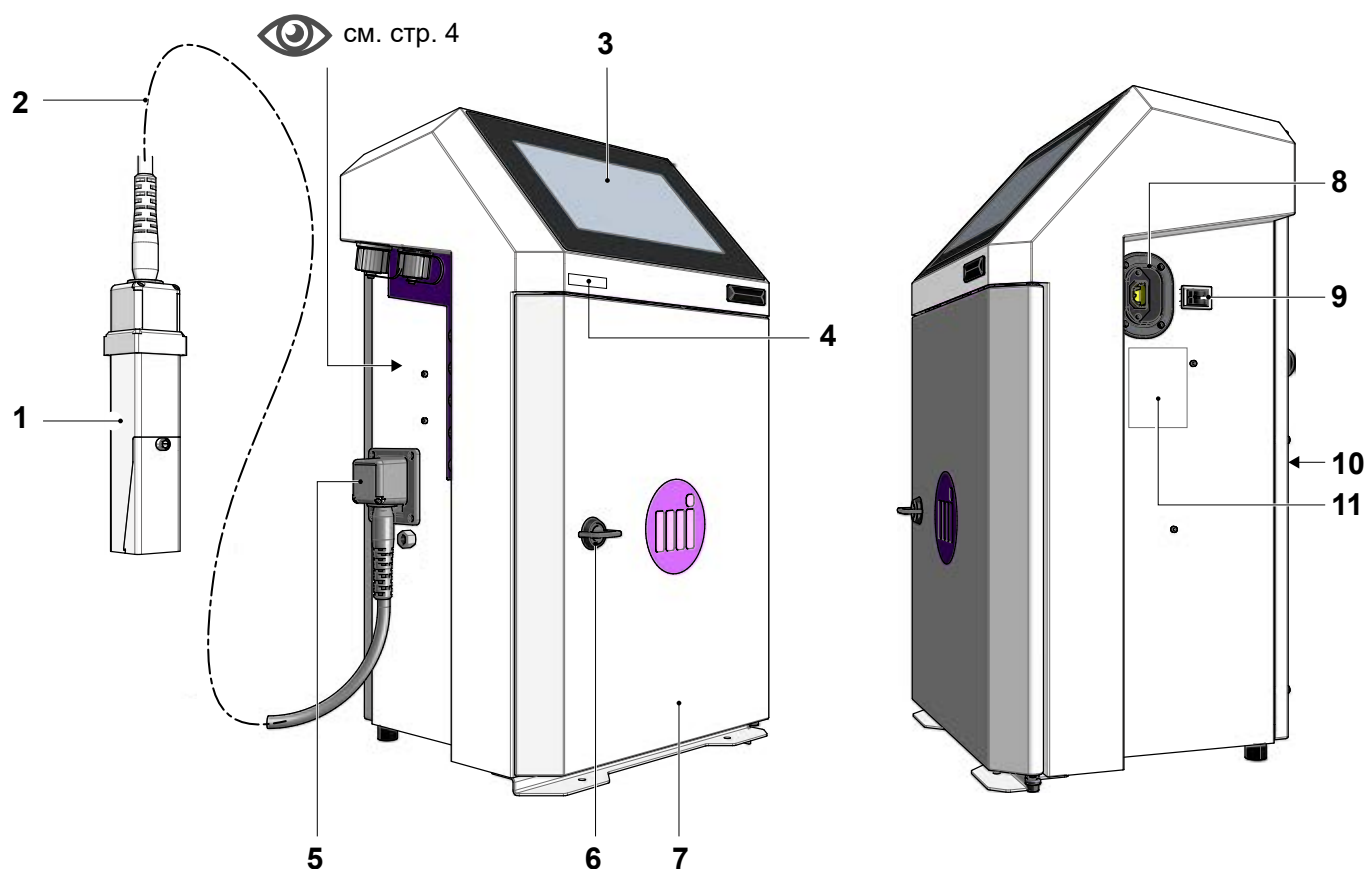

1 Печатный модуль

2 Соединительный шланг

3 Сенсорный интерфейс

4 Идентификационная этикетка (№ серии)

5 Выход соединительного шланга

6 Ручка открывания дверцы

7 Дверца доступа к расходным материалам и модулям технического обслуживания

8 Силовое подключение

9 Выключатель для запуска/остановки

10 Доступ к гидравлическим/электрическим/электронным компонентам

11 Идентификационная этикетка

Описание принтера

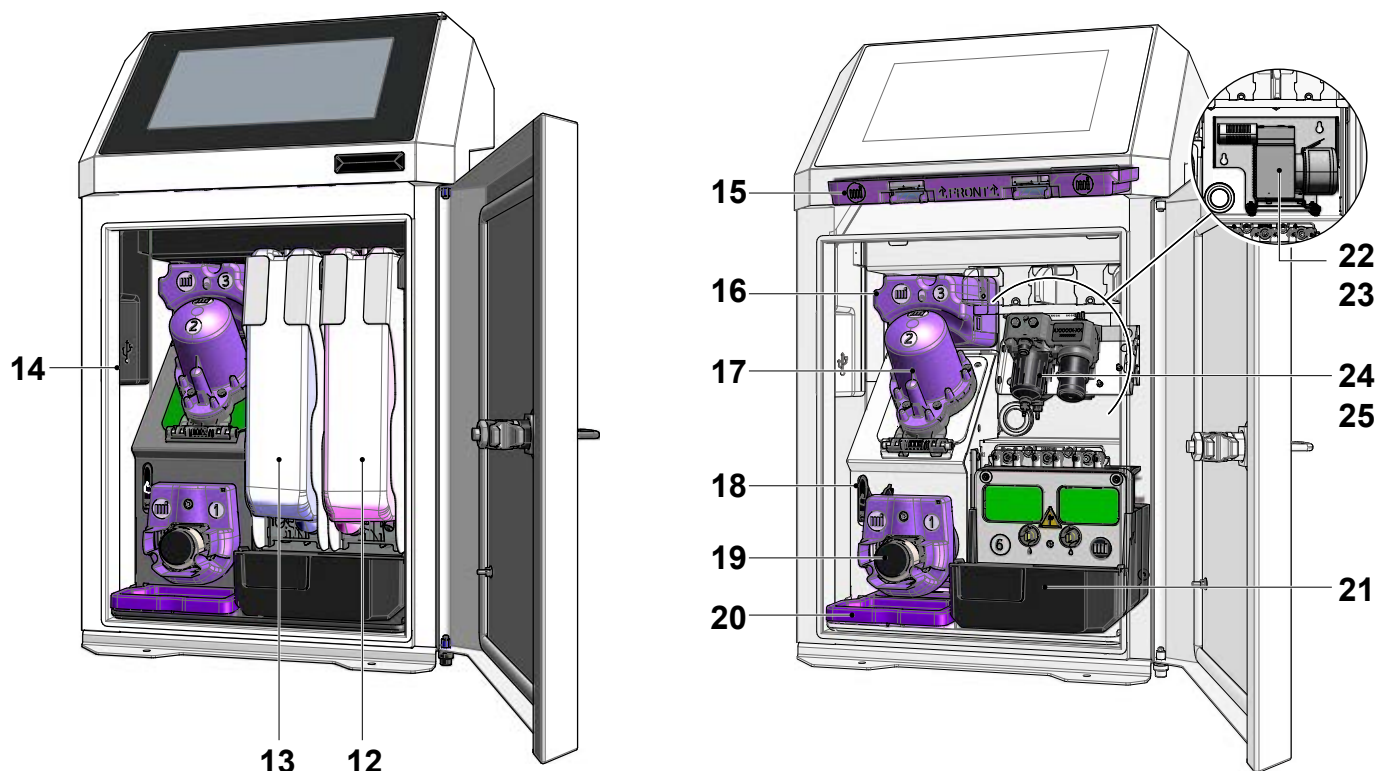

- | | |
|----|---|
| 12 | Картридж с растворителем |
| 13 | Картридж с чернилами |
| 14 | Внутренний разъем USB |
| 15 | Модуль 4 — Впускной воздушный фильтр |
| 16 | Модуль 3 — Трубка Вентури / приемный насос |
| 17 | Модуль 2 — Главный фильтр чернил |
| 18 | Ручной вентиль технического обслуживания |
| 19 | Модуль 1 — Нагнетательный насос |
| 20 | Модуль 5 — Выпускной воздушный фильтр IP56 (фиолетовый) или несъемный фильтр IP66 (в зависимости от версии) |
| 21 | Модуль 6 — Гидравлический модуль с оснасткой |
| 22 | Модуль комплекта автономного компрессора |
| 23 | Картридж бесшумного фильтра комплекта автономного компрессора |
| 24 | Модуль комплекта очистки воздуха |
| 25 | Картридж фильтра модуля комплекта очистки воздуха |

Описание принтера

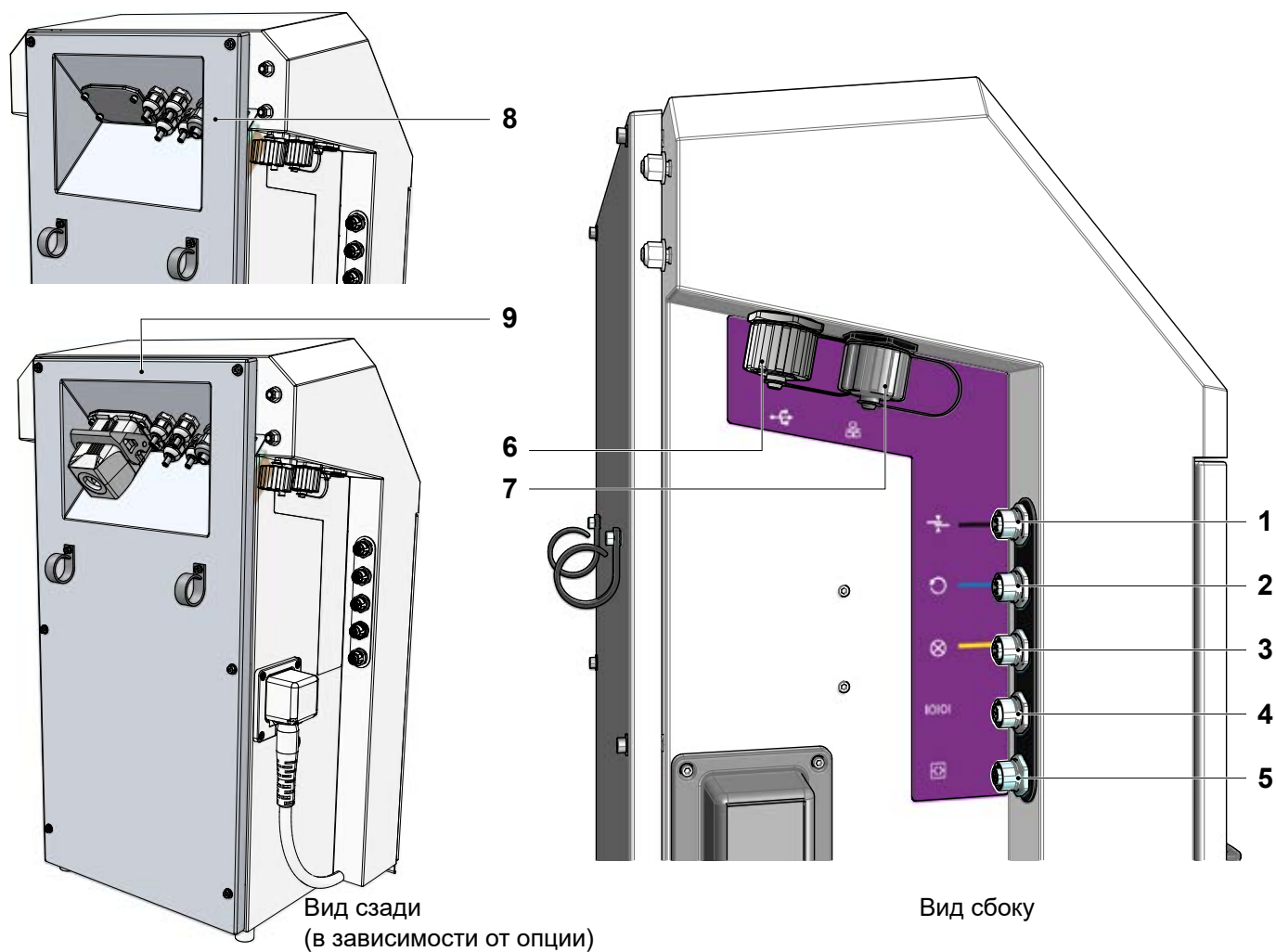



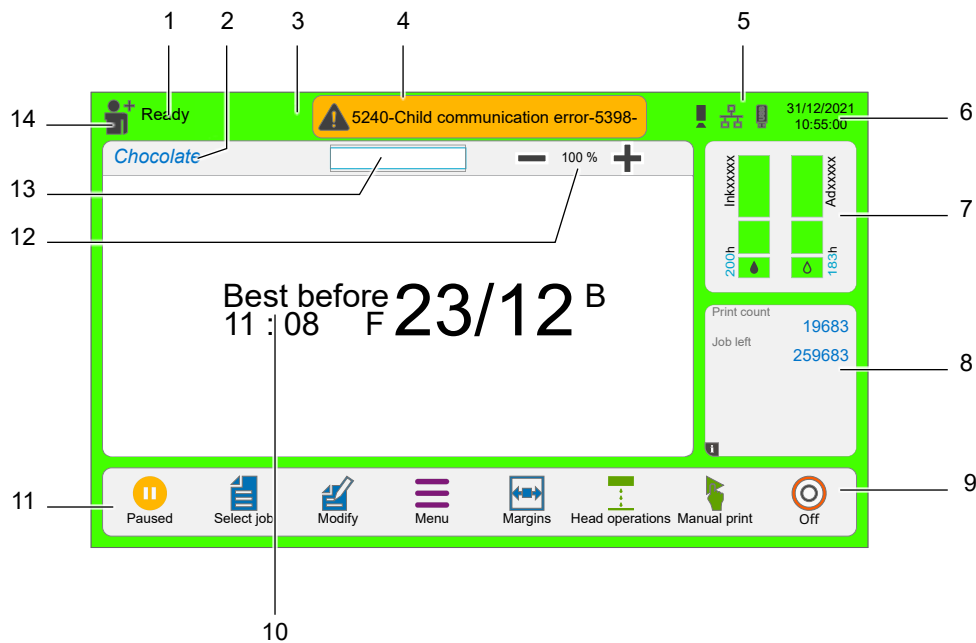

- | | |
|---|---|
| 1 | Входной разъем M12 датчика (черный) |
| 2 | Входной разъем M12 кодирующего устройства (синий) |
| 3 | Выходной разъем M12 световой сигнализации (желтый) |
| 4 | Разъем M12 последовательного соединения RS232 |
| 5 | Конфигурируемый разъем M12 ввода-вывода |
| 6 | Внешний разъем USB |
| 7 | Разъем Ethernet |
| 8 | Задняя панель с платой промышленного интерфейса (4 сальника — последовательное/параллельное соединение и Ethernet) — Опция |
| 9 | Задняя панель с платой промышленного интерфейса (4 сальника — последовательное/параллельное соединение и Ethernet + разъем 24 контакта) — Опция |



1	Состояние принтера
2	Название задания на печать
3	Цветной фон. Статус печати
4	Цветная полоса. Информация об аварийных сигналах и отказах
5	Индикатор подключения внешних элементов
6	Текущая дата и время
7	Индикатор уровня расходных материалов и доступ к расширенной информации
8	Вывод настраиваемых данных. Доступ к 3 экранам информации о работе и производстве.
9	Запуск/остановка принтера
10	Информация о печатаемых заданиях
11	Панель с пиктограммами
12	Увеличение или уменьшение отображения
13	Окно навигации
14	Вывод выбранного профиля. Доступ к настройке профилей

Индикаторы подключения внешних элементов:

	Принтер подключен к сети
	USB-устройство подключено
	Принтер «Родитель»
	Состояние камеры

Меню

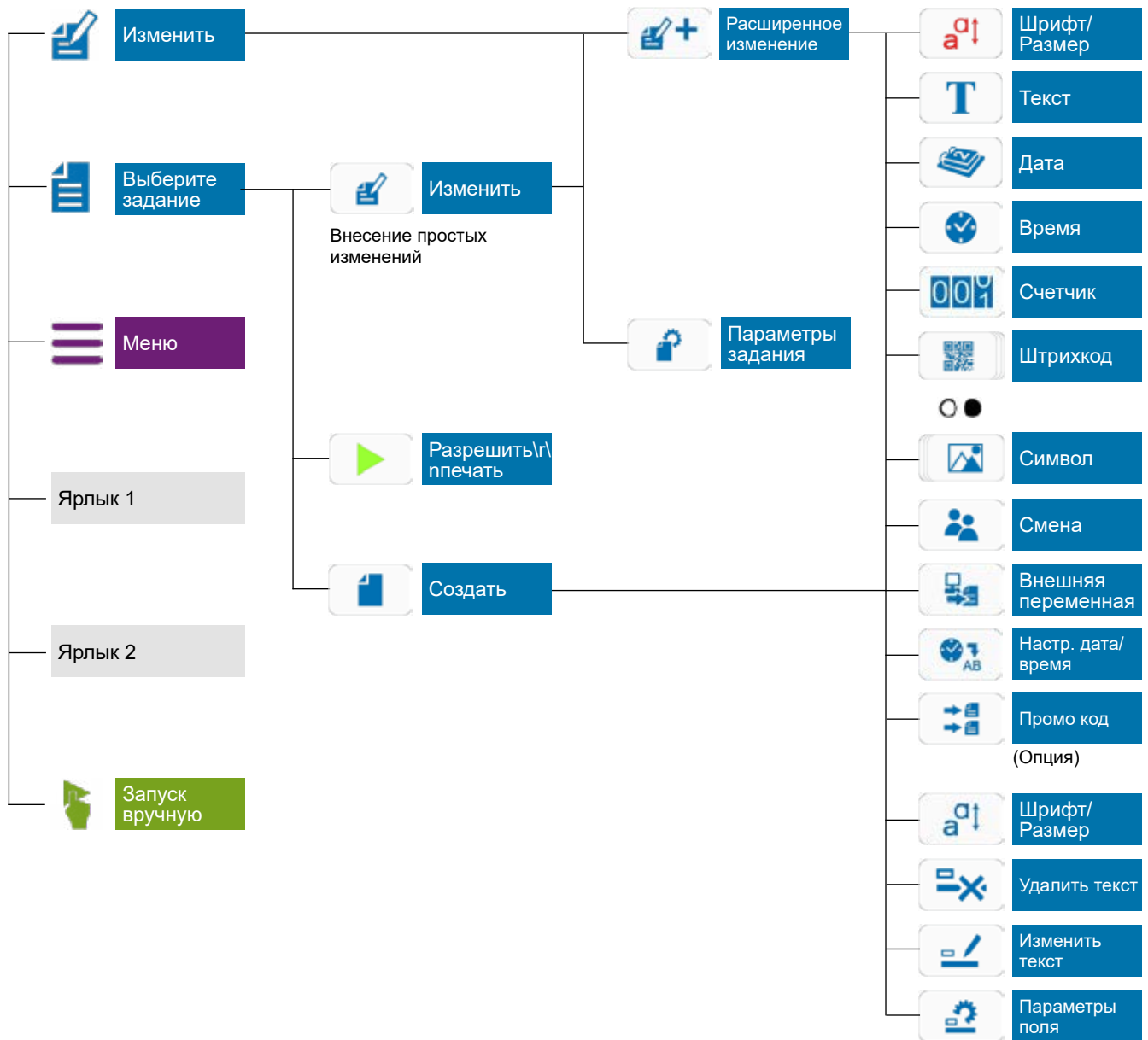

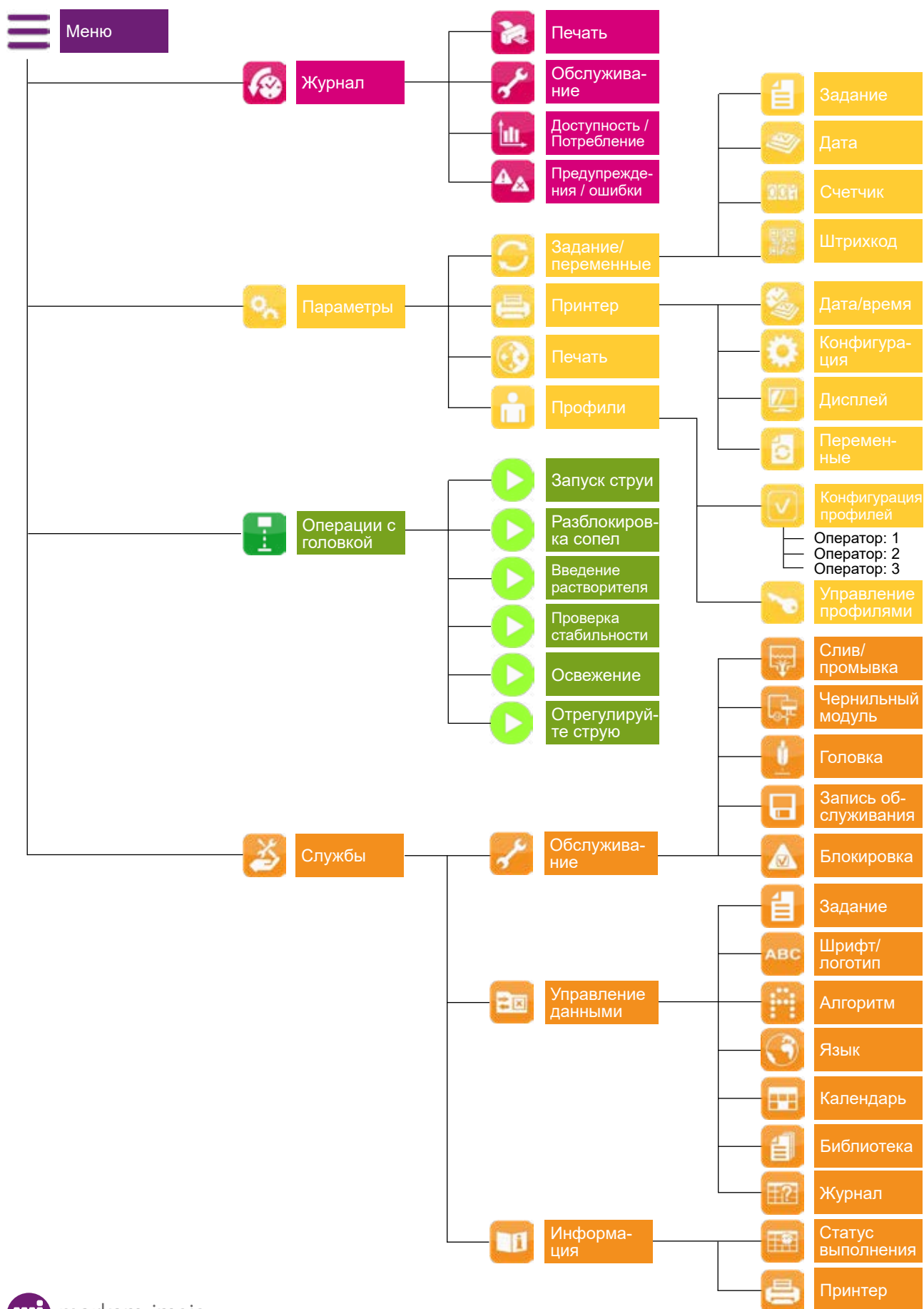

Включение принтера

1

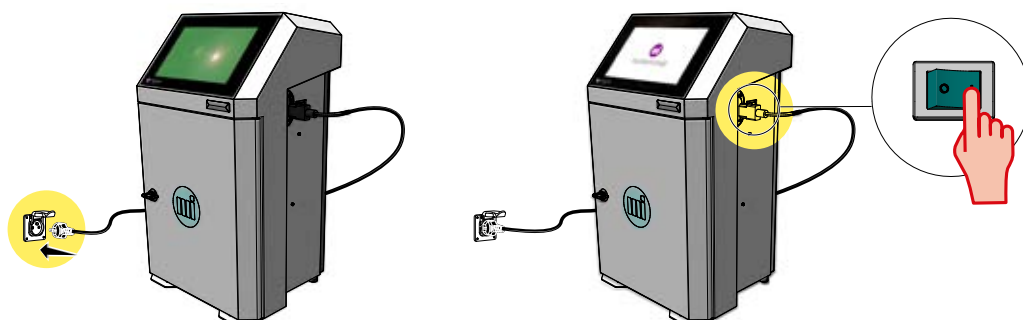

2



Принтер выключен

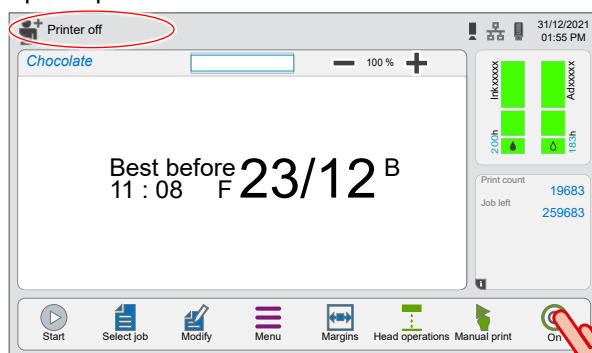

3



Подтвердить подключение принтера.

Включение



Запуск струи

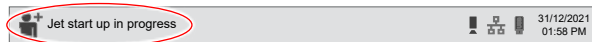

Готово

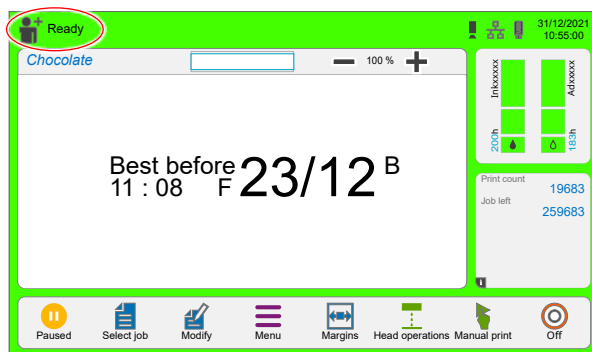

Отображаемое задание «Chocolate» готово к печати.

Фон экрана становится зеленым.

Выключение принтера

1



2

Подтвердить выключение принтера.

Фон экрана становится серым.



Струя остановлена

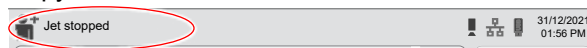

Выключение

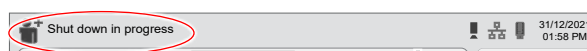

Принтер выключен

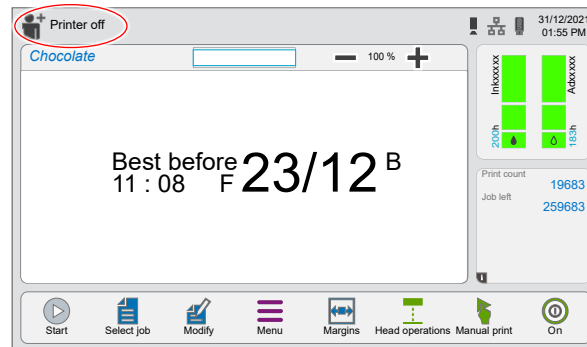

3

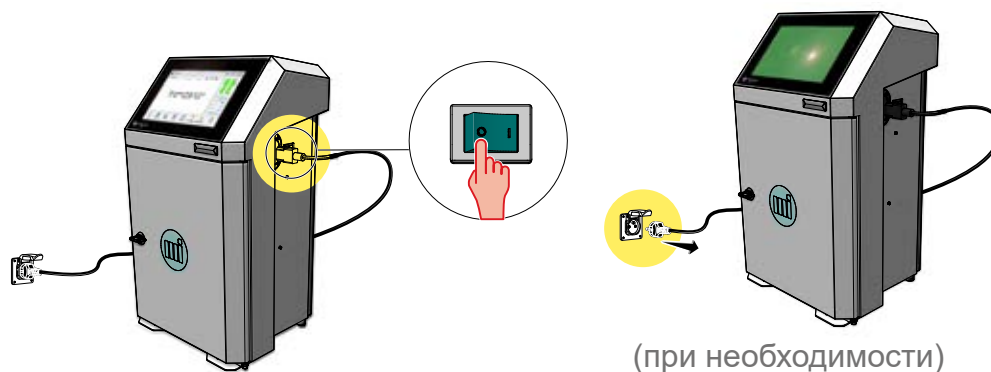

Отправить задание на печать

1

Готово

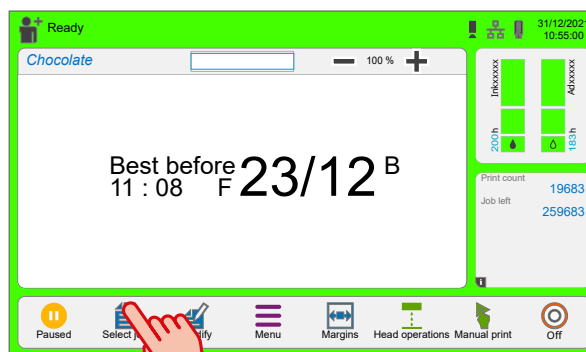

2

Выбрать задание

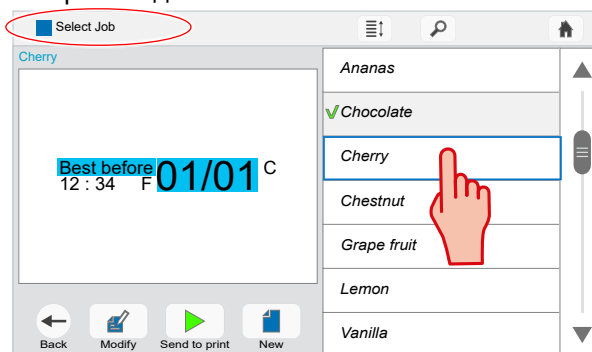

3

Выбрать задание

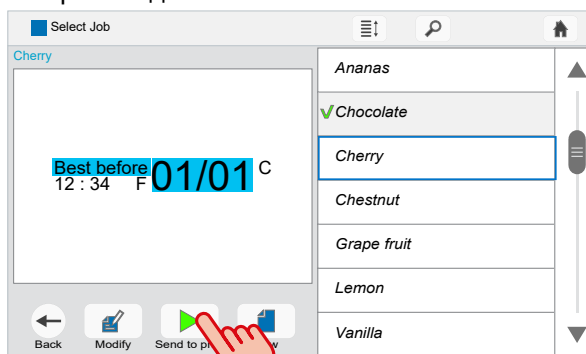

Готово

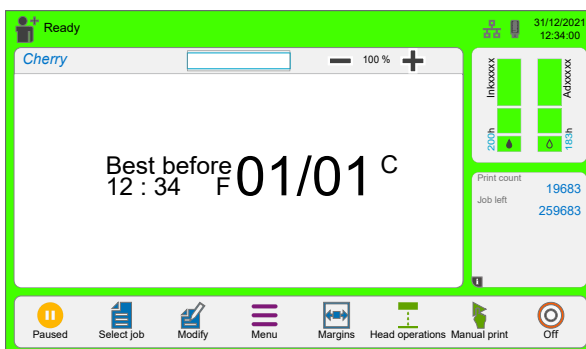

Отправить задание на печать

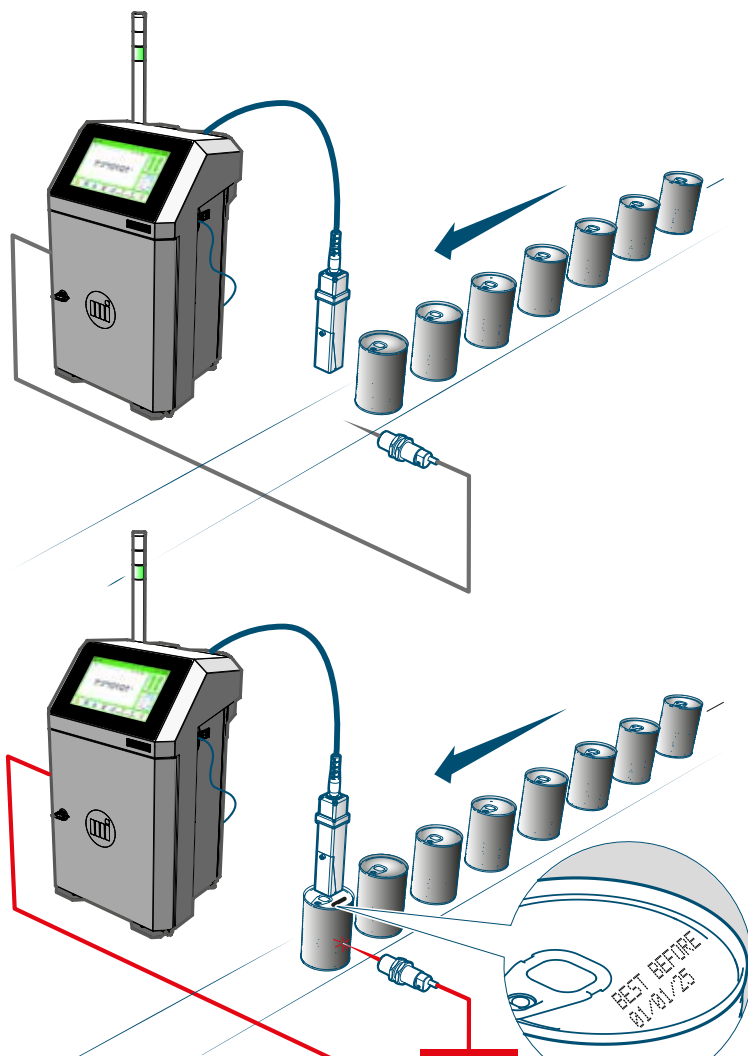

Приостановить процесс печати:

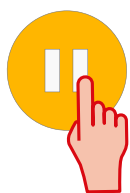

Печать приостановлена



Продолжить печать:

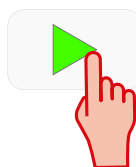

Готово



Изменить задание

1



Редктирование задания при работе

2

Выбрать задание

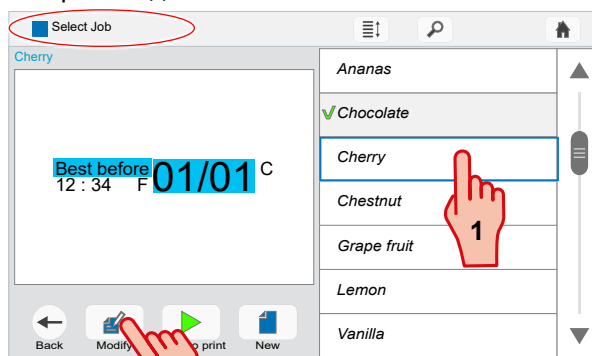

3

Изменить Cherry

Изменяемые поля

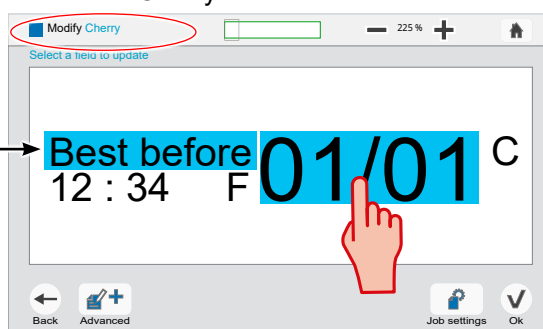

4

Измененный текст



Изменить задание

5

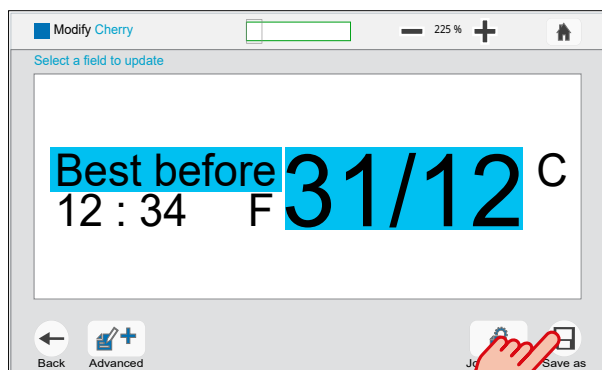

6

Подтвердить изменение.

7

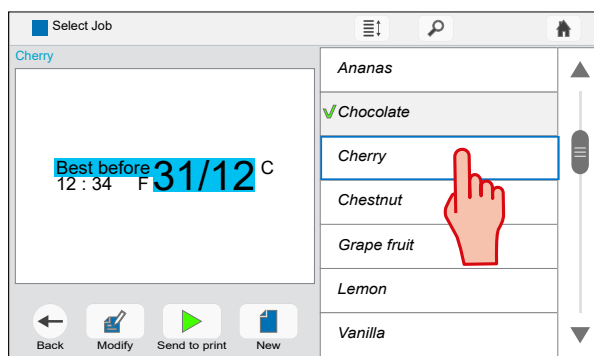

Изменение задания для печати

1



Редактирование задания при работе

ИЛИ

Продолжительное нажатие на задание, которое нужно изменить



2

Вернуться к этапу 3 «Изменить задание».

Сведения о вспомогательных материалах

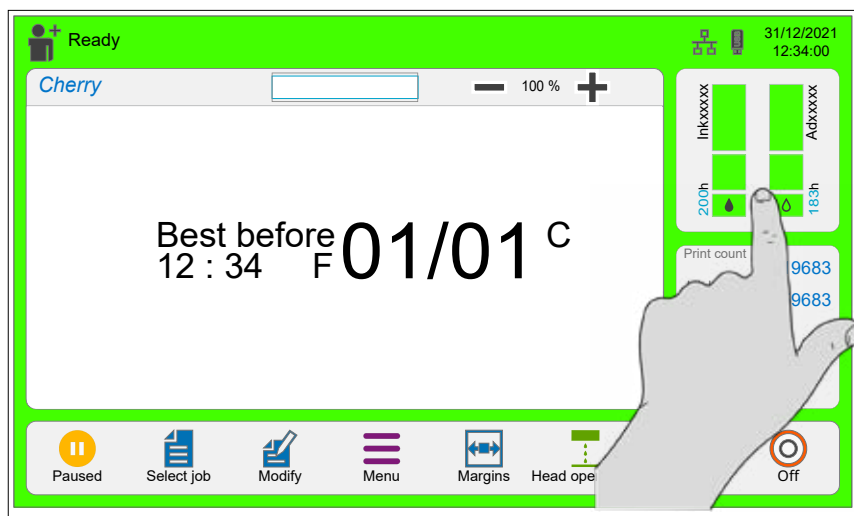

1 Зона информации о картридже с чернилами

2 Зона информации о картридже с растворителем

3 Обнаруженные артикулы чернил/растворителя
 – Текст выделен черным: ОК
 – Текст выделен красным: неудовлетворительное состояние картриджа
 – Отсутствие текста: установленный картридж не является картриджем Markem-Imaje.

4 Ожидаемые принтером артикулы

5 Номер партии картриджа

6 Срок годности картриджа
 – Текст выделен синим: ОК
 – Текст выделен красным: срок годности истек

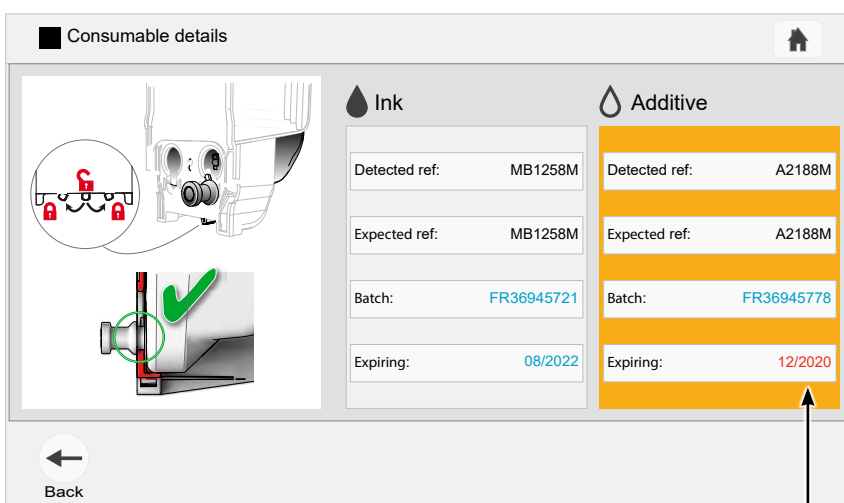
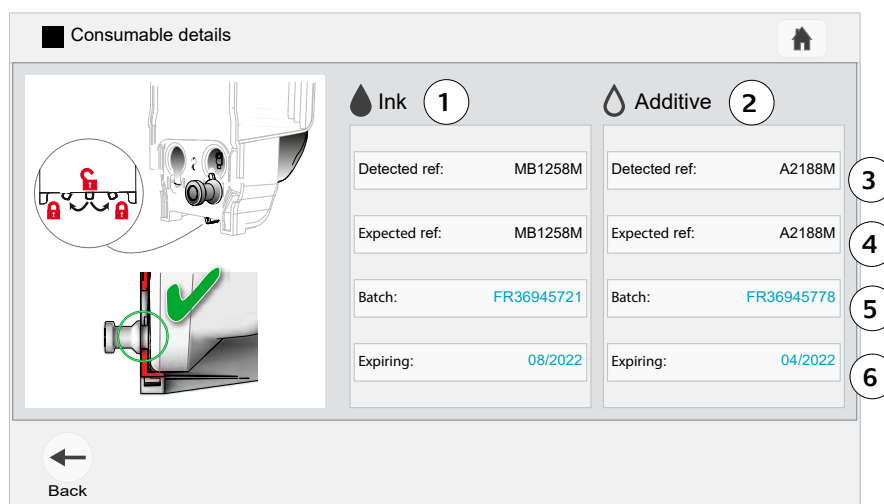

Срок годности истек

При обнаружении принтером проблемы с одним из картриджей фон становится оранжевым.

Изменить вспомогательные материалы

Только если:



Заменить картридж с чернилами



Заменить картридж с растворителем

ИЛИ

ИЛИ

ИЛИ



Заменить картридж с чернилами



Заменить картридж с растворителем

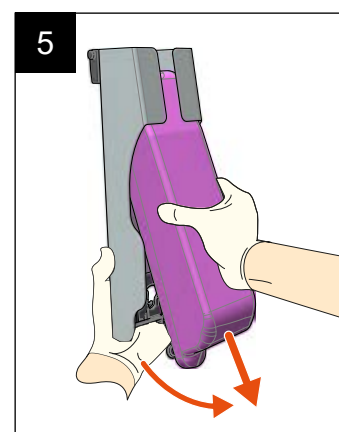
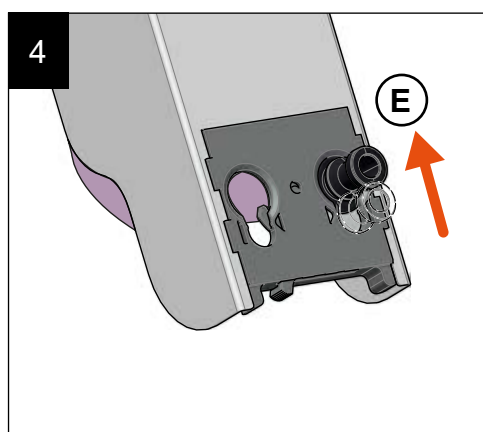
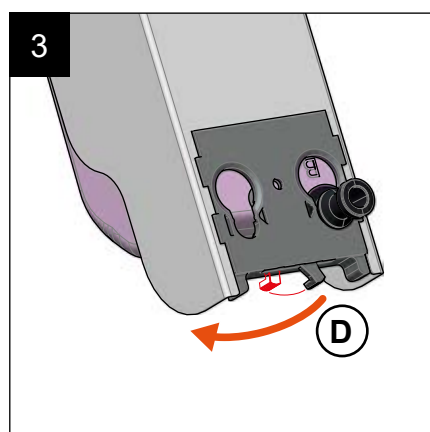
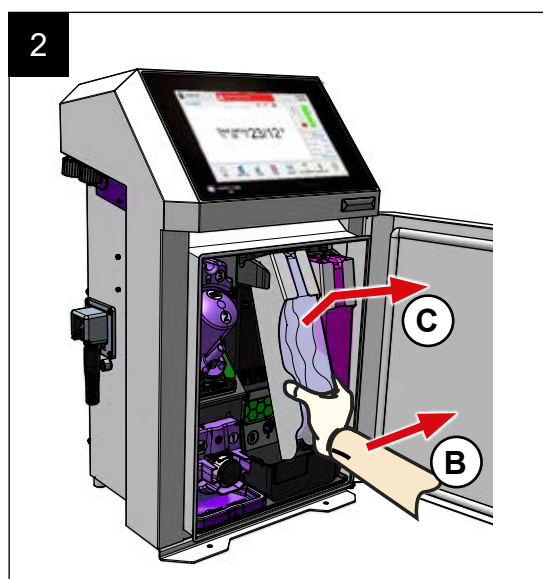
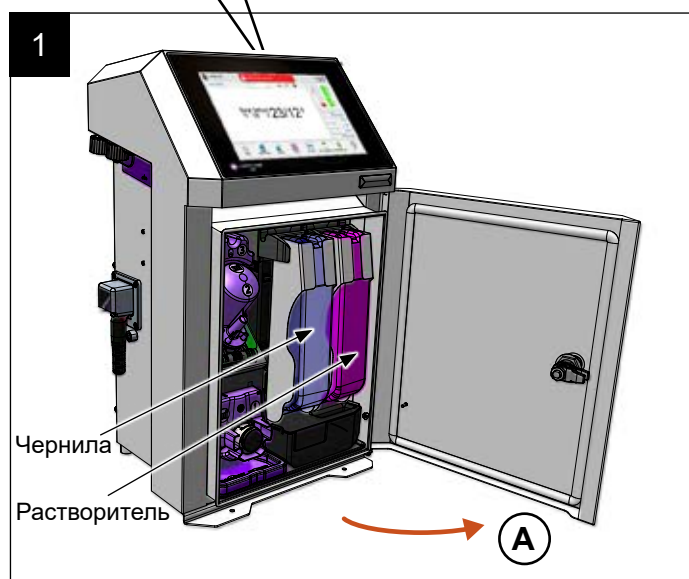

«Отходы и расходные материалы»
Безопасность и важная
информация



Изменить вспомогательные материалы



Пигментные чернила:
Интенсивно встряхните до
полного исчезновения осадка.
Используйте только расходные
материалы Markem-Imaje.



ПРЕДУПРЕЖДЕНИЕ
Риск укола
Во время замены картриджей
не касайтесь иглы.

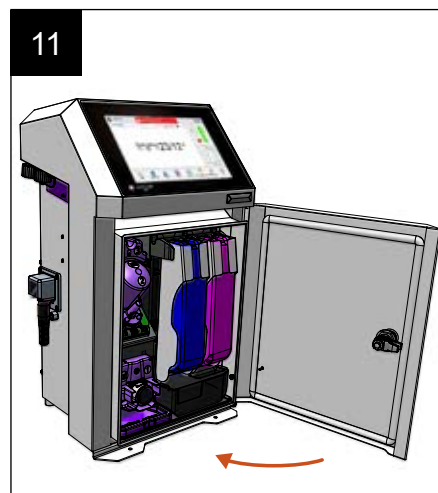
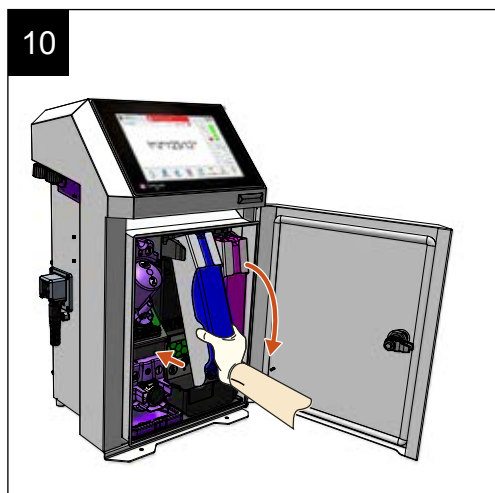
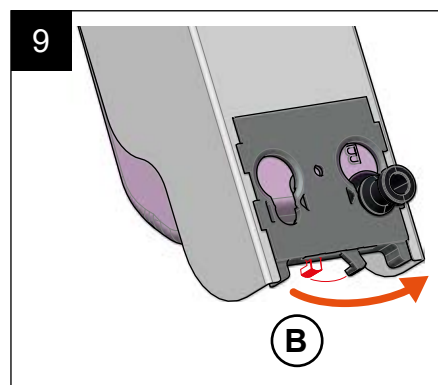
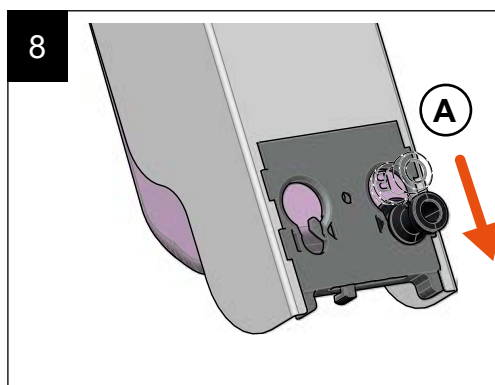
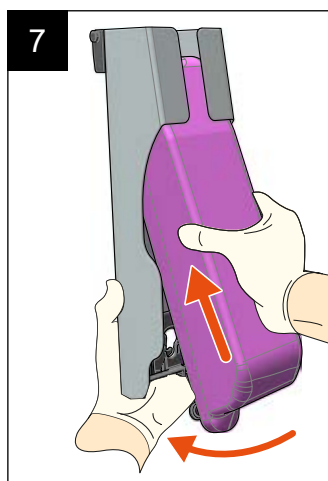
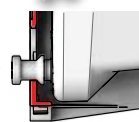
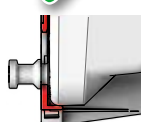

После установки нового картриджа с чернилами его содержимое частично переливается во внутренний резервуар принтера.



1

Отключить струю:



ИЛИ

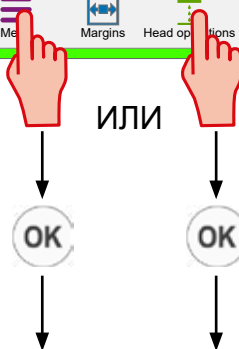

Готово

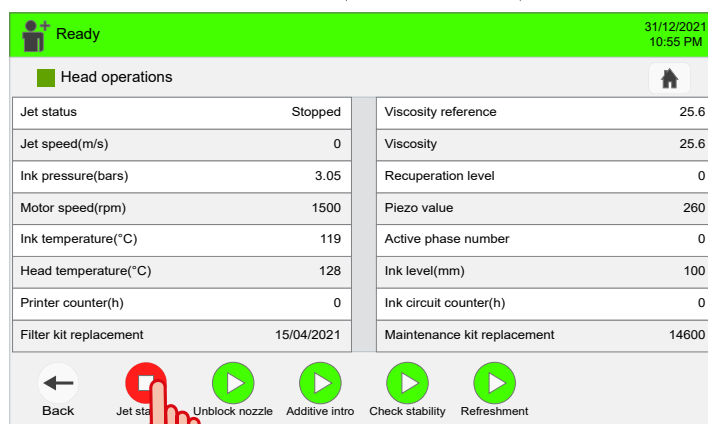

Струя остановлена

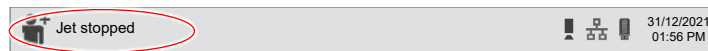

2



Используйте
ТОЛЬКО ЖИДКОСТЬ
ДЛЯ ОЧИСТКИ
Markem-Imaje.

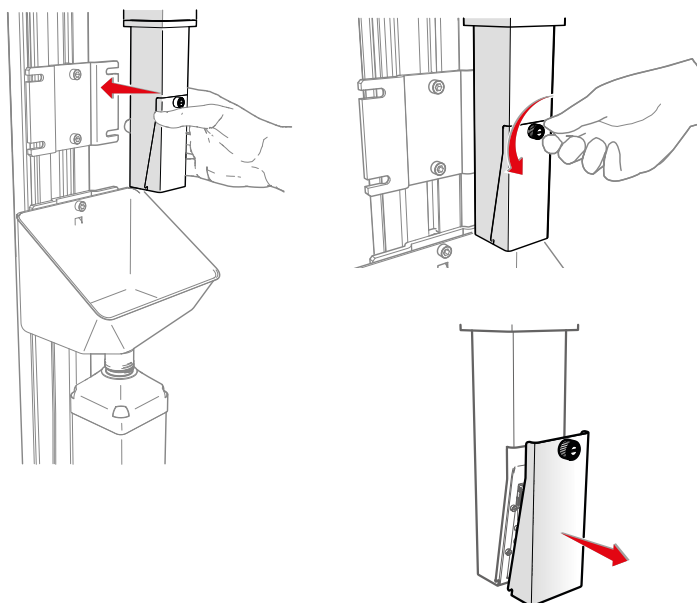

Техническое обслуживание головки

3

Головка G

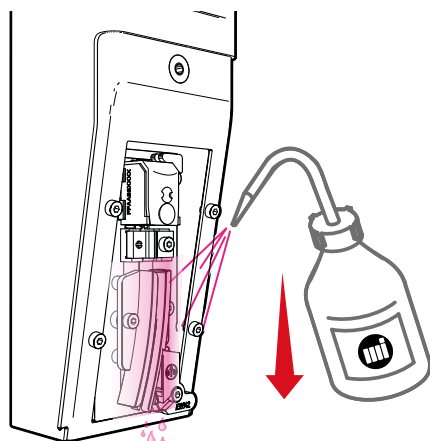

Головка M

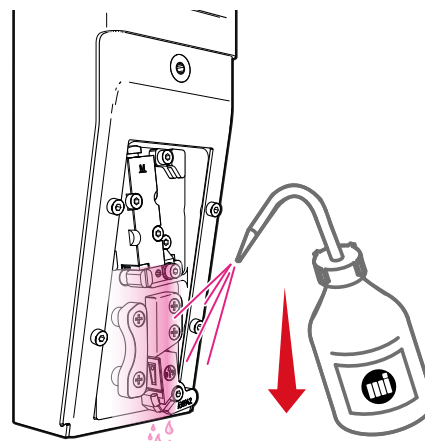

4

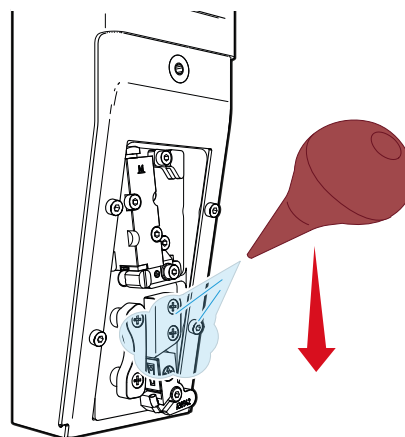
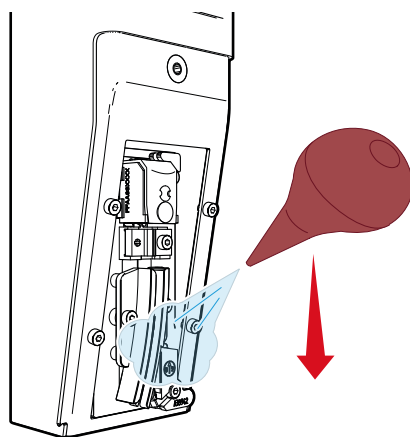

5

Струя остановлена

Jet stopped 31/12/2021 10:55 PM

Head operations

Jet status	Stopped	Viscosity reference	
Jet speed(m/s)	0	Viscosity	
Ink pressure(bars)	3.05	Recuperation level	
Motor speed(rpm)	1500	Piezo value	260
Ink temperature(°C)	119	Active phase number	0
Head temperature(°C)	128	Ink level(mm)	100
Printer counter(h)	0	Ink circuit counter(h)	0
Filter kit replacement	15/04/2021	Maintenance kit replacement	14600



00:00:40

Ready 31/12/2021 10:55 PM

Для некоторых чернил или при использовании принтера в тяжелых условиях (повышенные температуры, запыленная среда) необходимо выполнять усиленную прочистку печатающей головки. См. Руководство пользователя или файл исх. A47081.

Устранение неисправностей

Оповещение



Отказ: Струя за пределами канавки



Сбросить сообщение об отказе или аварийный сигнал



Доступ к помощи при устранении неисправностей (если эта опция доступна)



Напоминание об оповещении или ошибке на информационной панели.



Сканировать QR-код, соответствующий каждому отказу, с помощью вашего мобильного телефона или планшета.

Наш виртуальный помощник позволит вам самостоятельно устранять неисправности и решать проблемы с помощью онлайн-инструмента помощи (необходимо соединение с интернетом).

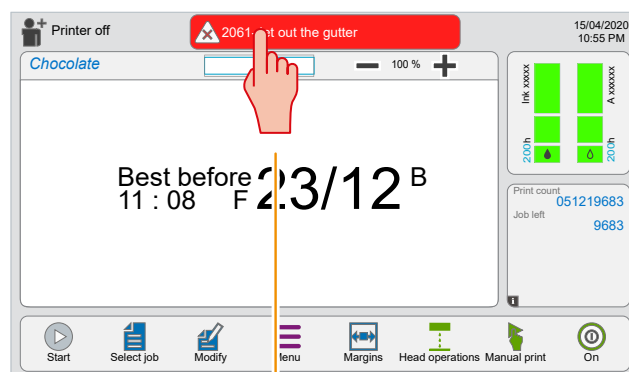

Решить проблему, связанную с аварийным сигналом или отказом (Доступ к процедуре помощи в устранении отказа)

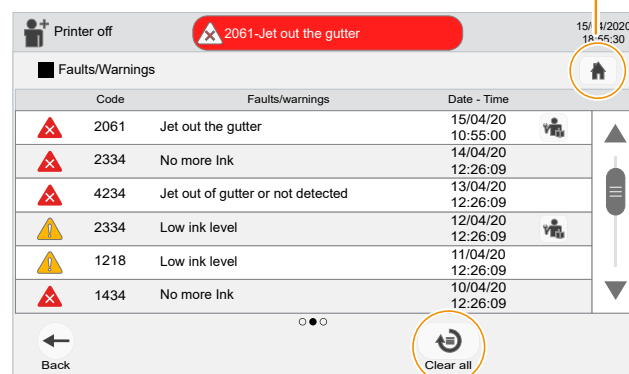

Сброс всех аварийных сигналов и сообщений об отказах в списке

Пояснения для машин, оснащенных сигнальным световым маяком (синим, желтым, зеленым):

- зеленый цвет означает нормальные рабочие условия; (A)
- синий означает, что один из элементов требует вмешательства оператора; (B)
- желтый указывает на аномальное состояние одного из элементов, наличие критических условий, требующих срочного реагирования. (C)

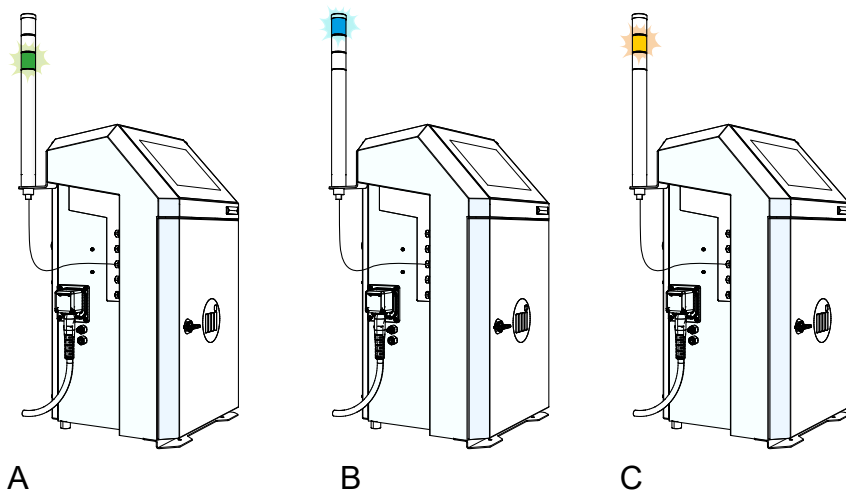

C/N: Серийный номер: _____

Артикул растворителя: _____

Артикул чернил: _____



Это изделие предназначено только для промышленного использования. Для маркировочного и кодирующего оборудования. Точное соответствие фотографий и иллюстраций не гарантируется. . Оригинал данного документа составлен на французском языке. Только французский текст настоящего документа является аутентичным и имеет преимущественную силу в случае разногласий. Компания Markem-Imaje сохраняет за собой право на изменение технических данных своих изделий без предварительного уведомления. Любое, даже частичное воспроизведение настоящего документа воспрещается.

© 2022 Markem-Imaje Все права охраняются законом. Русская версия



Markem-Imaje Industries
9, rue Gaspard Monge
26500 Bourg-lès-Valence
France (Франция)
Тел.: +33 (0) 4 75 75 55 00

www.markem-imaje.com

10114443-AA

04/2022

ru